







ADCCTVS1205-08

12V DC - 5 A

				courant de charge batterie Battery charge Akku Ladung		 par sortie per output per Ausgang	 sortie globale max. max. global output Max. Ausgang	nombre de sorties number of outputs Ausgänge
1,60 kg	0-40°C	40	110-240V AC	600 mA	12V DC	0,9 A	5 A	8

LED allumée ⇒ présence secteur
LED lights ⇒ mains on
LED leuchtet ⇒ Netz vorhanden

LED allumée ⇒ présence 12V DC
LED lights ⇒ 12V DC output
LED leuchtet ⇒ 12V DC vorhanden

LED

- ▶ **fixe** si batterie absente ou chargée
- ▶ **clignotante** si charge en cours

LED

- ▶ **on** if no battery or loaded battery
- ▶ **flashing** while loading

LED

- ▶ **leuchtet** falls Akku nicht vorhanden oder Akku geladen
- ▶ **blinkt** während Akku Ladung

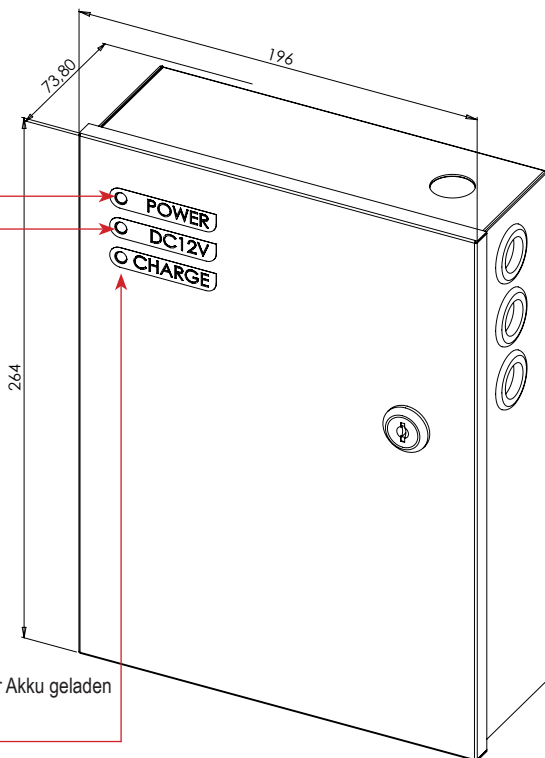

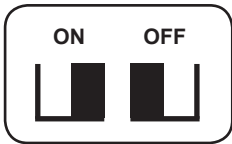

Sélecteurs de sortie
Output switches
Ausgangsschalter

Entrée secteur
Mains input
Netz Eingang



Contact auto-protection
Tamper contact
Sabotagekontakt

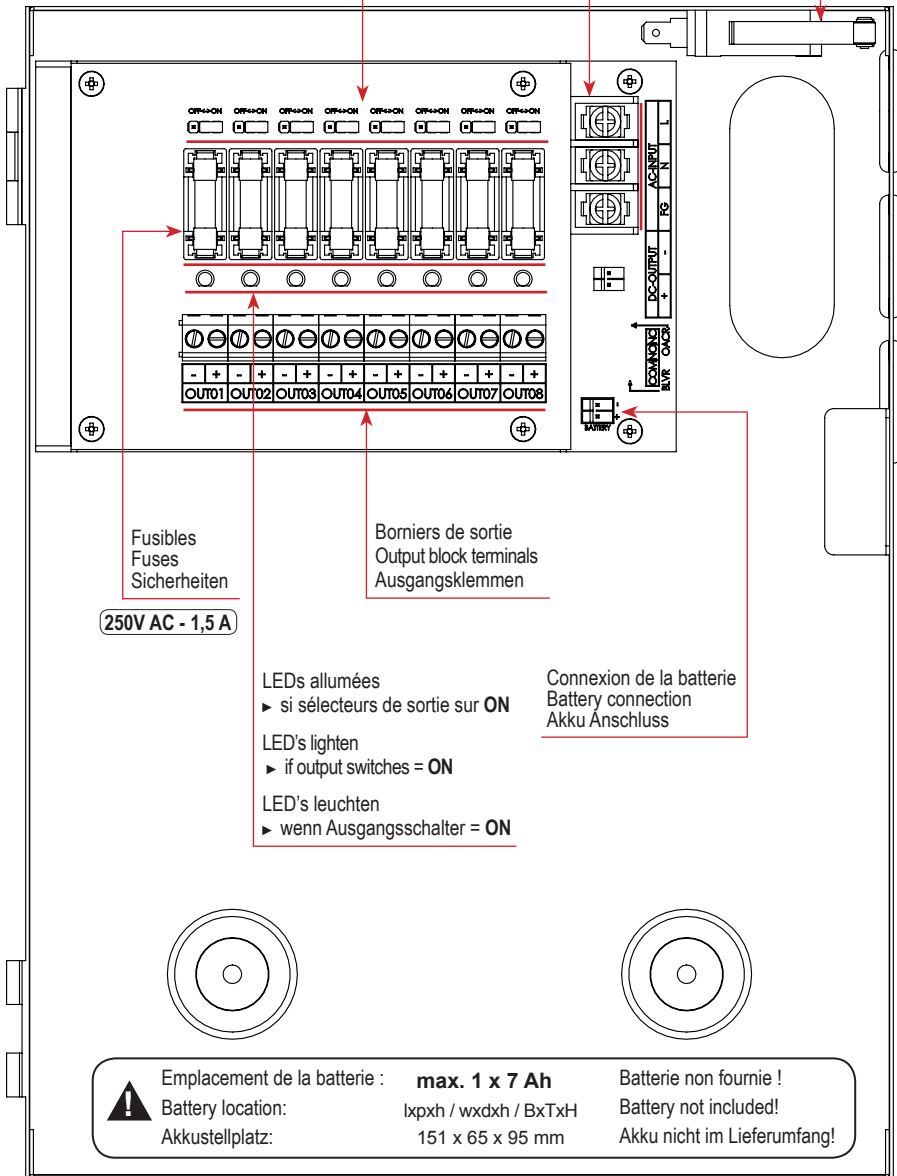

Fusibles
Fuses
Sicherheiten

250V AC - 1,5 A

Borniers de sortie
Output block terminals
Ausgangsklemmen

LEDs allumées
▶ si sélecteurs de sortie sur ON

LED's lighten
▶ if output switches = ON

LED's leuchten
▶ wenn Ausgangsschalter = ON

Connexion de la batterie
Battery connection
Akku Anschluss



Emplacement de la batterie :

max. 1 x 7 Ah

Batterie non fournie !

Battery location:

lxpxh / wxdxh / BxTxH

Battery not included!

Akkustellplatz:

151 x 65 x 95 mm

Akku nicht im Lieferumfang!

Instructions Générales / General installation instructions / Allgemeine Anweisungen vor der Montage

FR

- Lire attentivement cette notice avant mise en service et utilisation.
- Utiliser ce matériel pour une application adaptée, uniquement en intérieur.
- Le fabricant n'est pas responsable des dommages éventuels causés par une utilisation contraire aux dispositions de sécurité.
- Le montage, la maintenance et les réparations doivent être réalisés par un personnel spécialisé et autorisé.
- La mise en œuvre est très simple, mais une manipulation correcte et un entretien approprié sont des conditions essentielles pour garantir un fonctionnement parfait.

EN

- Read carefully this user guide before activating and using.
- Use this equipment only for an indoor adapted application.
- The manufacturer cannot be held responsible for possible damage caused when usual security requirements are not fulfilled.
- Mounting, maintenance and repair must be carried out by a skilled and authorized staff.
- The commissioning is easy, but a correct handling and an appropriate maintenance are mandatory to keep the power supply working perfectly.

DE

- Vor der Inbetriebnahme, bitte diese Anleitung sorgfältig lesen.
- Dieses Material nur für vorgesehene Anwendungen im Innenbereich einsetzen.
- Der Hersteller leistet keine Gewähr für Schäden die durch fehlerhafte Montage oder nicht einhalten von Sicherheitsvorschriften entstehen.
- Die Montage, die Wartung und Reparaturen dürfen nur durch sachkundiges Personal durchgeführt werden.
- Die Montage ist sehr einfach, aber eine korrekte Verarbeitung und ein entsprechender Unterhalt sind grundsätzliche Bedingungen für eine einwandfreie Funktion.

Recommandations / Recommendations / Hinweise

FR

- Ne convient que pour des installations où l'alimentation est connectée en permanence.
- l'alimentation doit être fixée verticalement.
- Veiller à une bonne ventilation de l'alimentation.
- Le réseau électrique alimentant l'appareil doit être protégé par un fusible ou un disjoncteur de 3 A.
- L'alimentation doit impérativement être connectée à la masse.
- Utiliser du câble de 2,5 mm².

EN

- Only suited for permanently powered systems.
- Power supply must be mounted vertically.
- Make sure the power supply is well ventilated.
- Mains connection must be protected by a 3 A fuse or breaker.
- It is mandatory to ground the power supply.
- Use 2,5 mm² gauge wires.

DE

- Nur für Einrichtungen mit permanent angeschlossenem Netzladeteil geeignet.
- Das Gehäuse auf einer ebenen, vertikalen Fläche montieren.
- Hohe Temperatur vermeiden: das Gerät muss unbedingt gut gelüftet sein.
- Der Strom muss durch einen separaten Stromkreis ankommen, der durch eine 3 A Absicherung / Schutzschalter geschützt ist.
- Überprüfen Sie ob das Erdkabel an der Gerätefrontseite korrekt angeschlossen ist. Dies ist unbedingt zu beachten!
- 2,5 mm² Kabel benutzen.